



DS AUTOMOBILES



CENIK & TEHNIČNI PODATKI DS N°8
MODELNO LETO : 12/14
DATUM : 05.08.2025
ŠTEVILKA CENIKA : 02/2025



AVGUST 2025

N^o



DS AUTOMOBILES

01
IZVEDENKE

IZVEDENKE	PALLAS	ÉTOILE
	Cena v € (z DDV)	Cena v € (z DDV)
	LCDV koda	LCDV koda
E-TENSE 100% ELECTRIC 169 kW (230 KM) 4X2 	56.600 €	61.600 €
STANDARDNI DOSEG	1SQ8A5LFAFC0A010	1SQ8A5KFAFC0A010
E-TENSE 100% ELECTRIC 180 kW (245 KM) 4X2 	60.600 €	65.600 €
PODALJŠAN DOSEG	1SQ8A5LZDFC0A010	1SQ8A5KZDFC0A010
E-TENSE 100% ELECTRIC 257 kW (350 KM) 4X4 		71.100 €
PODALJŠAN DOSEG		1SQ8A5KZXIC0A010

Vse cene v € z že vključenim 22% DDV

VARNOST :

- Nadzor tlaka v pnevmatikah
- Izbirnik voznega načina
- Kit za popravilo koles
- Funkcija E-PEDAL (izbirnik na DS eToggle prestavni ročici)
- Električna parkirna zavora
- Nastavljiv volanski obroč
- Električni servo volan
- ABS, ASR in ESP
- Pomoč pri speljevanju v klanec - Hill Assist
- Prilagodljivi radarski tempomat s funkcijo Stop & Go (ACC)
- Samodejno zaviranje v sili (AEBS3+)
- Sistem za ohranjanje voznega pasu (LKA)
- Razširjeno prepoznavanje prometnih znakov (ETSR)
- Sistem za zaznavo voznikove zbranosti tretje generacije (DAA3)
- Zaviranje v primeru trka
- Voznikova in sovoznikova varnostna blazina (sovoznikova z možnostjo izklopa)
- Stranske varnostne blazine za potnika v 1. in 2. vrsti
- Zavesaste varnostne blazine za potnike v 1. in 2. vrsti
- Tritočkovni varnostni pasovi s prednapenjalniki in avtomatskim navijalcem (4x)
- Sistem za stabilizacijo prikolice (TSM)
- **Parkirni senzorji spredaj in zadaj**
- **Kamera za vzvratno vožnjo**

ZUNANJOST :

- **235/55 R19 - 48,3 cm (19") platišča aluminijasta platišča BOREALIS AERO**
- Vstavljeni vratni kljuki spredaj, ki se samodejno izstavijo oz. zložijo
- Kljuke prednjih vrat v barvi karoserije
- Dekorativni črni elementi karoserije: zaščite kolotekov, stranskih pragov in spodnjih delov odbijačev
- Prosojna prednja maska v črni barvi z logotipom DS
- **Oznaka DS AUTOMOBILES na prtljažnih vratih**
- **Logotip PALLAS na pokrovu motorja**
- Laminirana stekla v 1. in 2. vrsti
- Dodatno zatemnjena zadnja bočna stekla in steklo na prtljažnih vratih
- Ogrevano zadnje steklo
- Zatemnjeno, akustična in laminirano vetrobransko steklo
- Aluminijasta vodila stekel
- Streha v črni barvi

VIDLJIVOST :

- **3D LED zadnje luči z navpičnim svetlobnim podpisom**
- **LED žarometi z navpičnimi LED dnevnimi lučmi v dveh delih**
- **Samozatemnitveno notranje vzvratno ogledalo brez okvirja**
- **Električno zložljiva in ogrevana zunanja ogledala z osvetlitvijo**
- **Senzor za dež**
- **Samodejni vklop dnevnih luči**
- **Samodejno preklapljanje med kratkimi in dolgimi lučmi (High Beam Assist)**

NOTRANJOST IN UDOBJE :

- INOX pragovi prednji vrat
- DS E-Toggle prestavna ročica
- i-Dome LED osvetlitev spredaj
- Bralne lučke za potnike v drugi vrsti
- Obvolanske ročice za nastavitev stopnje rekuperacije
- Polna LED večbarvna osvetlitev armaturne plošče, sredinske konzole in panelov vrat spredaj in zadaj
- Črna notranjost z oblazinjenjem DS iz tehnične tkanine
- Sedeži oblečeni v črno tehnično tkanino Mistral Black
- Mehka armaturna plošča z dekorjem iz tehnične tkanine in kontrastnimi šivi
- Obloge vrat iz tehnične tkanine z dekorativnimi šivi v vzorcu kačjega pastirja
- Nasloni za roke na vratih iz gladke tehnične tkanine
- Osrednji naslon za roke in opora za dlan iz tehnične tkanine Mistral Black
- Večfunkcijski volanski obroč oblečen v črno tehnično tkanino z elegantnimi kraki X v svetlo zlati barvi
- Zgornji del armaturne plošče v črni barvi Mistral Black
- Tepihi spredaj in zadaj
- Reliefno oblikovani detajli „Clous de Paris“ na volanskem obroču in prezračevalnih režah
- Dekorativni laminirani elementi na osrednjem delu armaturne plošče in delu vrat v črni barvi
- Hlajen in osvetljen odlagalni predal pred sovoznikom
- Senčniki spredaj z ogledalcem in LED osvetlitvijo
- Toplotna črpalka
- Dvopodročna samodejna klimatska naprava
- Sistem za prostoročni vstop in zagon

- Mehanska ključavnica za otroke
- Sekvenčni pomik prednjih in zadnjih stekel
- Notranji ročaji (x4)
- Osrednji naslon za roke
- Integrirani nasloni za glavo spredaj
- 6-smerno ročno nastavljiv voznikov in sovoznikov sedež z električno nastavljivim nagibom sedalnega dela – OSNOVNI DOSEG
- 8-smerno električno nastavljiva voznikov in sovoznikov sedež – PODALJŠAN DOSEG
- Pnevmatška 4 smerno nastavljiva ledvena opora
- Sovoznikov sedež z ISOFIX pritrdiščem
- Ergonomsko oblikovani sedeži z razširjenim sedalnim delom in polnilom visoke gostote
- Ogrevanje sedalnega in hrbtne delu prednjih sedežev
- Sistem zaznavanja prisotnosti na sovoznikovem sedežu
- Naslonjalo zadnje klopi deljivo v razmerju 40/20/40
- Dve ISOFIX pritrdišči na stranskih sedežih
- Sredinski naslon za roke v 2. vrsti
- Sistem zaznavanja prisotnosti potnikov na zadnjih sedežih
- Zadnja sedežna klop z oblazinjenjem iz ergonomske pene visoke gostote

MULTIMEDIA :

- 25,40 cm, (10'') digitalna instrumentna plošča
- 40,64 cm (16'') multimedijiški sistem DS IRIS SYSTEM s 3D povezljivo navigacijo
- Brezžična povezava Android Auto in Apple CarPlay
- Avdio sistem z 8 zvočniki (4 nizkotonski in 4 visokotonski zvočniki)
- 1 osvetljen USB vhod za podatke in polnjenje nameščen na desni strani prednje konzole
- 3 osvetljeni USB vhodi za polnjenje: eden spredaj na levi strani in dva za zadnje potnike v sredinski konzoli
- 12 V vtičnica v sredinski konzoli + dodatna 12 V vtičnica v prtljažnem prostoru
- Brezžično polnjenje pametnega telefona

OSTALE OPCIJE :

- 11 kW On-Board polnilec

VARNOST :

- **DS EXTENDED HEAD UP DISPLAY**
- **Sistem za opozarjanje na prečni promet zadaj (RCTA)**
- **Asistenca za menjavo voznega pasu z zaznavo mrtvega kota na dolge razdalje (LCA)**
- Prediktivni prilagodljivi tempomat (P-ACC): omogoča uporabo na regionalnih cestah, v križiščih in krožiščih
- **Sistem HIA 2.0 – napredno vodenje po voznem pasu, ki vključuje:**
 - LPA: asistenca za ohranjanje voznega pasu
 - SALC: polavtomatska asistenca pri menjavi voznega pasu
 - A-ISA: inteligentna prilagoditev hitrosti glede na prometne znake
- **Kamera 360^o**
- **Alarmna naprava**

ZUNANJOST :

- **235/50 R20 – 50,8 cm (20") aluminijasta platišča LYRAE v bleščeče črni barvi z diamantno obdelavo**
- **DS LUMINASCREEN - osvetljena prosojna prednja maska DS Techscreen**
- **Logotip ÉTOILE na pokrovu motorja**
- **Motorizirana prtljažna vrata z možnostjo prostoročnega upravljanja**

VIDLJIVOST :

- **Pixel LED žarometi z navpičnimi dnevnimi lučmi v dveh segmentih in funkcijo High Beam Boost**
- **Samozatemnitveno notranje ogledalo brez okvirja z dvojnimi prikazom (Dual-view funkcija)**

VIDLJIVOST :

- Električno zložljiva in ogrevana zunanja vzratna ogledala z inteligentno funkcijo pozicioniranja pri vzratni vožnji (IMA) in pomnilniško funkcijo v primeru električno nastavljenih sedežev
- Samodejni vklop žarometov in prilagodljiva asistenca dolgih luči

NOTRANJOST IN UDOBJE :

- Alu pedala in počivalnik za noge
- Notranjost ALCANTARA® – Eternal Blue
- Sedeži v kombinaciji Alcantara® / tkanina Eternal Blue – neperforirani v primeru da sedeži niso ventilirani
- Sedeži v kombinaciji Alcantara® / tehnična tkanina Eternal – perforirani v primeru ventiliranih sedežev
- Mehka obloga armaturne plošče iz Alcantare® Eternal Blue
- Obloge vrat iz tehnične tkanine Eternal Blue
- Naslon za roke v 1. vrsti v Eternal Blue iz tehnične tkanine
- Volanski obroč Eternal Blue iz tehnične tkanine
- Dekorativni elementi v brušenem aluminiju na osrednjem delu armaturne plošče in delu vrat v svetli barvi
- Sistem DS Clean Air z avtomatskim nadzorom kakovosti zraka (AQS) in funkcijo Clean Cabin
- Dodatni ventilator in nastavitev temperature za potnike v 2. vrsti
- 8 smerno električno nastavljiva voznikov in sovoznikov sedež
- Integrirano ogrevanje predela vratu Neck Warmer
- Osvetljen logotip DS na sprednjih sedežih
- DS ACTIVE SCAN SUSPENSION (razen na FWD standardni doseg)

PALLAS

Koda	Opis opcije	Opombe	Cena v € (z DDV)
LZ08	22 kW dvo-smerni On board polnilnik	Od proizvodnje november 2025 naprej	1.000 €
AQ05	Vlečna kljuka	-	650 €
OK01	Panoramska steklena streha z akustično in termično zaščito	-	800 €
PAKET UDOBJE PALLAS :			
J6IG	<ul style="list-style-type: none"> • Motorizirana prtljažna vrata s prostoročnim odpiranjem (M012) • Izpih klimatske naprave v 2. vrsti z možnostjo nastavitve • Sistem DS Clean Air z avtomatskim nadzorom kakovosti zraka (AQS) in funkcijo Clean Cabin (O301) • Alarmna naprava (AB13) • 8 smerno električno nastavljiva prednja sedeža (WAHB) 	FWD standardni doseg	1.100 €
PAKET UDOBJE PALLAS :			
J6II	<ul style="list-style-type: none"> • Motorizirana prtljažna vrata s prostoročnim odpiranjem (M012) • Izpih klimatske naprave v 2. vrsti z možnostjo nastavitve • Sistem DS Clean Air z avtomatskim nadzorom kakovosti zraka (AQS) in funkcijo Clean Cabin (O301) • Alarmna naprava (AB13) • Udobna prednja sedeža z nastavljivo bočno oporo (WAHC): • Integrirano ogrevanje predela vratu Neck Warmer (WAHC) • Ogrevanje 2. vrste sedežev (WAHC) 	FWD podaljšan doseg	1.350 €

PALLAS





Koda	Opis opcije	Opombe	Cena v € (z DDV)
J63N / J618	<p>PAKET TECHNO :</p> <ul style="list-style-type: none">• Samozatemnitveno notranje ogledalo brez okvirja z dvojnim prikazom (Dual-view funkcija)• DS EXTENDED HEAD UP DISPLAY• DS Pixel LED VISION žarometiz navpičnimi dnevnimi lučmi v dveh segmentih in funkcijo High Beam Boost• Sistem za opozarjanje na prečni promet zadaj (RCTA)• Asistenca za menjavo voznega pasu z zaznavo v mrtvem kotu na dolge razdalje (LCA)• Prediktivni prilagodljivi tempomat (P-ACC): omogoča uporabo na regionalnih cestah, v križiščih in krožiščih• Sistem HIA 2.0 – napredno vodenje po voznem pasu, ki vključuje:<ul style="list-style-type: none">• LPA: asistenca za ohranjanje voznega pasu• SALC: polavtomatska asistenca pri menjavi voznega pasu• A-ISA: inteligentna prilagoditev hitrosti glede na prometne znake• Kamera 360⁰	-	2.700 €

ÉTOILE

Koda	Opis opcije	Opombe	Cena v € (z DDV)
LZ08	22 kW dvo-smerni On board polnilnik	Od proizvodnje november 2025 naprej	1.000 €
AQ05	Vlečna kljuka	-	650 €
OK01	Panoramska steklena streha z akustično in termično zaščito	-	800 €
J6B1	PAKET POPOLNO UDOBJE : <ul style="list-style-type: none"> • Sistem Hifi Focal® Electra 3D • Ogrevan volanski obroč • Ogrevano vetrobransko steklo • Sedeži DS Lounge : <ul style="list-style-type: none"> • Ventilirani in masažni prednji sedeži • Ventilirani sedeži v 2. vrsti 	-	2.400 €
J6J0	PAKET TECHNO : <ul style="list-style-type: none"> • DS ATTENTION MONITORING • DS NIGHT VISION • Samozatemnitvena vzvratna ogledala s projeciranim DS logotipom 	-	1.700 €

ÉTOILE

Koda	Opis opcije	Opombe	Cena v € (z DDV)
4HFV	NAPPA USNJE v črni barvi Mistral : <ul style="list-style-type: none">• Sedežne prevleke iz napa usnja v črni barvi Mistral• Mehka dekoracija armaturne plošče iz napa usnja v črni barvi Mistral z bisernimi šivi• Vratne obloge iz napa usnja v črni barvi Mistral Black z reliefnim vzorcem• Nasloni za roke iz tehničnega tkanine v črni barvi Mistral Black z bisernimi šivi• Volanski obroč iz napa usnja Mistral Black• Armaturna plošča v barvi črna Mistral	-	2 300 €
4HFH	NAPPA USNJE v rjavi barvi Alezan <ul style="list-style-type: none">• Sedežna prevleka iz napa usnja v barvi rjavaAlezan• Mehka dekoracija armaturne plošče iz napa usnja v rjavi barvi Alezan z bisernimi šivi• Vratne obloge iz napa usnja v rjavi barvi Alezan z reliefnim vzorcem• Nasloni za roke iz tehnične tkanine v barvi rjava Alezan z bisernimi šivi• Volanski obroč iz napa usnja v rjavi barvi Alezan	-	2.300 €

BARVE	Koda	DSN ⁰⁸
		Cena v € (z DDV)
Črna Perla Nera (N) 	9VM0	●
Modra Topaze (M) 	BCM0	1.100 €
Chrystal Perle (N) 	PHM0	1.100 €
Siva Palladium 	GGM0	1.100 €
Blanc Albâtre 	SUM0	1.100 €

MODRA TOPAZE (BCM0)

CHRISTAL PERLE (PHM0)



SIVA PALLADIUM (GGM0)

ČRNA PERLA NERA (9VM0)

BLANC ALBÂTRE(SUM0)

- Serijsko - Ni na voljo
- (M) - Kovinska barva (N) - Posebna barva

Vse predstavljene barve karoserij in oblazinjenj so informativne narave, saj tiskarske tehnike ne omogočajo zanesljive reprodukcije barv.

BARVE	Koda	DSN ⁰⁸
		Cena v € (z DDV)
Črna barva strehe 	JD47	●
Črna barva strehe in pokrova motorja 	7N03	400 €

- Serijsko - Ni na voljo



Vse predstavljene barve karoserij in oblazinjenj so informativne narave, saj tiskarske tehnike ne omogočajo zanesljive reprodukcije barv.

PLATIŠČA	Koda	PALLAS	ÉTOILE
		Cena v € (z DDV)	Cena v € (z DDV)
Platišča iz lahkih kovin 48,3 cm (19") BOREALIS AERO	ZIBC	●	-
Platišča iz lahkih kovin 50,8 cm (20") LYRAE (1)	ZIBD	1.000 €	●
Platišča iz lahkih kovin 53,3 cm (21") CASSIOPEIA (1)	ZIBF	-	1.400 €

● Serijsko - Ni na voljo

(1) Ni na voljo na FWD Standard range

ZIBC - BOREALISAERO

ZIBD - LYRAE

ZIBF - CASSIOPEIA

NOTRANJOSTI	Koda	PALLAS	ÉTOILE
		Cena v € (z DDV)	Cena v € (z DDV)
DS Noir	FAFX	●	-
DS Perle in modra Éterel	ALFC	500 €	-
Alcantara® modra Éternel	AGFL	-	●
Nappa usnje črna Mistral	4HFV	-	2.300 €
Nappa usnje rjava Alezan	4HFH	-	2.300 €

● Serijsko - Ni na voljo



FAFX –DS Noir

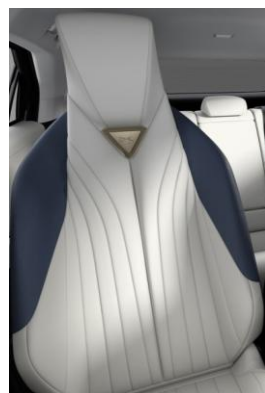

4LFC –DS Perle in modra Éterel



AGFL - Alcantara® modra Éternel



4HFH - Nappa usnje črna Basalte



4HFH - Nappa usnje rjava Alezan

Vse predstavljene barve karoserij in oblazinjenj so informativne narave, saj tiskarske tehnike ne omogočajo zanesljive reprodukcije barv.





STIL NOTRANJOSTI

Notranjost Alcantara®
modra Éternel



STIL NOTRANJOSTI

Notranjost Nappa usnje
črna Mistral









DS PIXELVISION vključuje vso najnovejšo tehnologijo, ki uporabniku zagotavlja najvišjo stopnjo udobja. DS PIXELVISION, ki je pomemben del zunanjega oblikovanja modela DS N°8, prepoznamo po osmih »diamantnih konicah«, ki so nameščene v žarometih. DS PIXELVISION inteligentno prebira dogajanje na cesti na oddaljenosti do 400 metrov, zaznava druge udeležence v prometu, razbere njihovo smer in jih zaščiti pred morebitnim zaslepljujočim snopom, hkrati pa še naprej učinkovito osvetljuje cesto. DS N°8 je opremljen s funkcijo »HIGH BEAM BOOST«, ki zagotavlja močnejšo osvetlitev v sredini dolgih luči in preprečuje močan odsev predmetov, kot so prometni znaki. Način se aktivira samodejno, ko hitrost na ravni cesti doseže 80 km/h. V teh pogojih se dohet osvetlitve podaljša na 520 metrov. Med 40 km/h in 70 km/h, odvisno od naklona volana, dodatni svetlobni snop osvetljuje stranski del ceste, da izboljša vidljivost.



DS NIGHT VISION izboljša vidljivost ponoči z infrardečo kamero v odbijaču. Tako lahko DS N°8 opazi pešce in živali na razdalji 300 metrov pred njim. Sistem prikaže sporočilo na digitalni instrumentni plošči, premikajoče se ovire pa so najprej označene z rumeno, nato pa še z rdečo barvo, kar opozori voznika. Sistem DS NIGHT VISION začne delovati takoj, ko se vklopijo žarometi. Ta funkcija je prava prednost pri zagotavljanju varnosti v cestnem prometu in ponoči zagotavlja bolj sproščeno vožnjo.

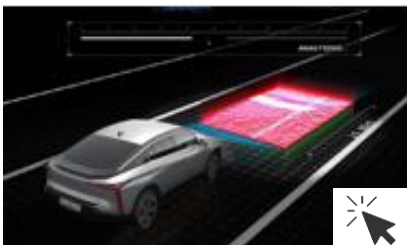

DS N°8 je serijsko opremljen z **DS ACTIVE SCAN SUSPENSION** sistemom za variabilno blaženje, ki je povezan s kamero na vrhu vetrobranskega stekla. Sistem, ki deluje ob podpori senzorjev za merjenje položaja in tremi merilniki pospeška, v nekaj milisekundah analizira površino cestišča in svoje podatke posreduje računalniku, ki deluje na vsako kolo. Pri tem se aktivira motorizirani elektromagnetni ventil, ki uravnava pretok olja iz spodnje komore v zgornjo komoro amortizerja (ali obratno, odvisno od tega, ali je treba amortizer stisniti ali sprostiti). Vzmetenje se popolnoma in v realnem času prilagaja nepravilnostim na cestišču, kar zagotavlja modelu DS N°8 izjemno stabilno lego na cesti in udobje.





DS DRIVE ASSIST 2.0 predstavlja en korak več do pol samodejne vožnje. Zagotavlja napredno polsamodejno menjavo voznega pasu, brez da bi moral voznik potrditi izvedbo tega manevra. Na voljo je med 70 in 140 km/h in se samodejno aktivira, ko voznik vklopi smerokaz. V tem primeru sistem preveri, da na ciljnim pasu ni drugih vozil, in če so izpolnjeni potrebni pogoji, se začne menjava pasu. Če manever ni varen, se črte prikažejo v oranžni barvi, oglasi se zvočni signal in vozilo zavrne menjavo voznega pasu.

Sistem DS DRIVE ASSIST 2.0 dopolnjuje tudi funkcija PREDICTIVE ACC (predvidljivi tempomat). Ta ohranja vse funkcije prilagodljivega tempomata (ACC Stop&Go) in dodaja možnost prilagajanja hitrosti glede na profil ceste in omejitve hitrosti. Uporabniku omogoča, da prilagodljivi tempomat izkoristi v večjem številu situacij, ter si tako zagotovi bolj brezskrbno vožnjo. Zahvaljujoč zemljevidom eHorizon in kameri na vetrobranskem steklu sistem prepozna vrsto cestišča, na kateri se vozilo nahaja (avtocesta, regionalna cesta...), zazna omejitve hitrosti in pozna tudi polmer naslednjega ovinka, da ustrezno prilagodi hitrost. DS N°8 pred ovinkom postopoma upočasni hitrost in nato ponovno pospeši. Ta funkcija je aktivna tudi v krožiščih in križiščih.

Sistem DS DRIVE ASSIST 2.0 vključuje tudi pomoč pri zadržanju vozila na voznem pasu. Prepozna odmik in postopoma usmerja vozilo v nasprotno smer, da ostane na svojem voznem pasu. Prečkanje črte brez predhodnega vklopa smernika se šteje za odmik, zaradi česar začne posredovati sistem, ki deluje med 70 in 180 km/h. Ta funkcija je v Evropi obvezna in jo je mogoče onemogočiti na zaslonu na dotik.





Poleg teh različnih stopenj regeneracije ima DS N°8 tudi **funkcijo One-Pedal**. Sprožiti jo je možno z gumbom na sredinski konzoli in omogoča nemoteno vožnjo brez pritiska na zavorni pedal. Voznik lahko nato uživa v regenerativnem zaviranju, ki se stopnjuje do $-2,5 \text{ m/s}^2$ in do popolne zaustavitve.



DS N°8 je opremljen z **digitalnim vzratnim ogledalom** z dvojnimi pogledom. Deluje kot običajno vzratno ogledalo, vendar vključuje tudi digitalni zaslon, ki ga napaja kamera, nameščena v zadnjem delu vozila. Voznik ima tako na voljo široko in popolnoma neovirano vidno polje brez zadnjih vzglavnikov, stebričkov karoserije in potnikov. Za preklop iz enega načina v drugega zadostuje, da voznik preprosto nagne ogledalo s pomočjo ročice, ki se nahaja pod njegovim spodnjim robom.

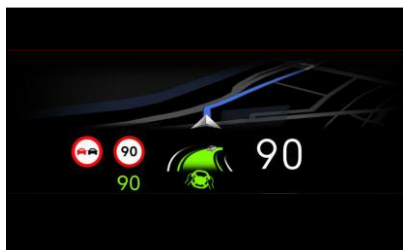

DS EXTENDED HEAD UP DISPLAY: veliko več kot le prikazovalnik v višini oči. Voznik ima zagotovljen optimalen položaj za vožnjo, saj je njegova vidna linija oddaljena 1,29 metra od tal. Prav tako bo lahko izkoristil **DS EXTENDED HEAD UP DISPLAY**, razširjeni prikazovalnik v višini oči, ki zagotavlja pomembne in nevsiljive informacije, kot sta hitrost ali zemljevid, v katerega je vključen načrt poti. Prometni znaki se brezhibno prikazujejo na vetrobranskem steklu. DS EXTENDED HEAD UP DISPLAY je učinkovit in diskreten kopolit.



	FWD STANDARDNI DOSEG	FWD PODALJŠAN DOSEG	AWD PODALJŠAN DOSEG
ELEKTRO MOTOR			
Največja moč v kW CEE (KM CEE) pri vrt/min	169 (230)	180 (245)	257 (350)
Največji navor v Nm CEE	343	343	509
Kombinirana poraba električne energije (kW/100 km) WLTP	15,7	15,9	16,6
Tip baterije / kapaciteta (kWh)	Litij-ionska / 73,7		Litij-ionska / 97,2
POLNJENJE			
Od 20 do 80% (On-Board charger 11 kW 3 fazni)	4,45h	6h10min	
Od 20% do 80% (Standardna vtičnica kabel 8A - 1,8 kW)	29h40min	38h55min	
Od 20% - 80% (Hitro polnjenje do 160 kW)	31min	27min	
DOSEG			
Doseg kombinirana poraba WLTP v km	550	749	651
Doseg v mestu poraba WLTP v km	664	908	767
KRMILNI MEHANIZEM			
Premer obračalnega kroga med pločniki (m)	11,3	11,3	11,8
PODVOZJE - ZAVORE - PNEVMATIKE			
Tip pogona	2X4		4x4
Podvozje	Spredaj: MacPherson Zadaj: Multilink		
Prednje zavore	Zračene kolutne zavore 365×37 mm		
Zadnje zavore	355×28 mm		
Pnevmatike	235/55R19 235/50R20	235/55R19 255/50R20 255/40R21	235/50R20 255/40R21

	FWD STANDARDNI DOSEG	FWD PODALJŠAN DOSEG	AWD PODALJŠAN DOSEG
PROSTORNINA			
Število sedežev		5	
Prostornina prtljažnika VDA 211		620	
Prostornina prtljažnika do stropa s preklopljeno zadnjo sedežno klopjo (l)	1873		1834
MASE (v KG)			
Masa praznega vozila CEE (1)	2249	2304	2398
Nosilnost (2)	391	396	402
Največja dovoljena skupna masa pod obremenitvijo CEE (MTAC)	2640	2700	2800
Največja masa priklopnega vozila (en kg)			
prikolica z zavorami brez prenosa obremenive	1260	1200	1400
prikolica brez zavor		600	
Skupna dovoljena masa	3 900	3 900	4 200
Največja obremenitev strehe		80	
ZMOGLJIVOSTI (samo voznik)			
Največja hitrost km/h		190	
0 do 100 km/h v sekundah	7,7	7,8	5,4
0 do 1000m	27,7	27,7	25,5

(1) Z voznikom. Vrednosti mase so lahko glede na opremo večje.

(2) Razlika med največjo skupno dovoljeno maso vozila in maso praznega vozila po standardu CEE

Vsi tehnični podatki so informativni. Za točne podatke štejejo podatki homologacijskega kartončka dotičnega vozila.

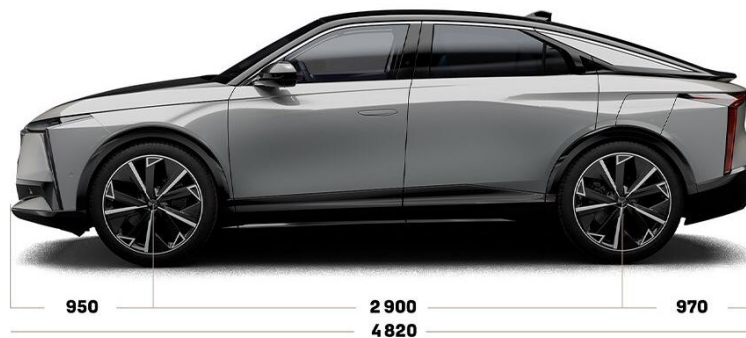



[Brez naslova]

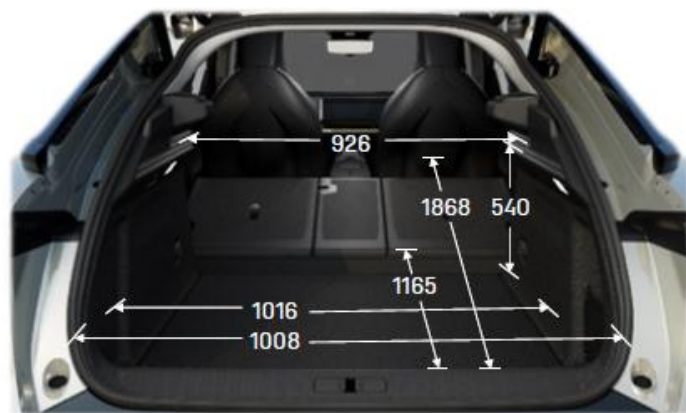



DS AUTOMOBILES





DS AUTOMOBILES



CENIK & TEHNIČNI PODATKI DS N.4
MODELNO LETO : 60
DATUM : 07.08.2025
ŠTEVILKA CENIKA : 03/2025

AVGUST 2025



DS AUTOMOBILES

N^o

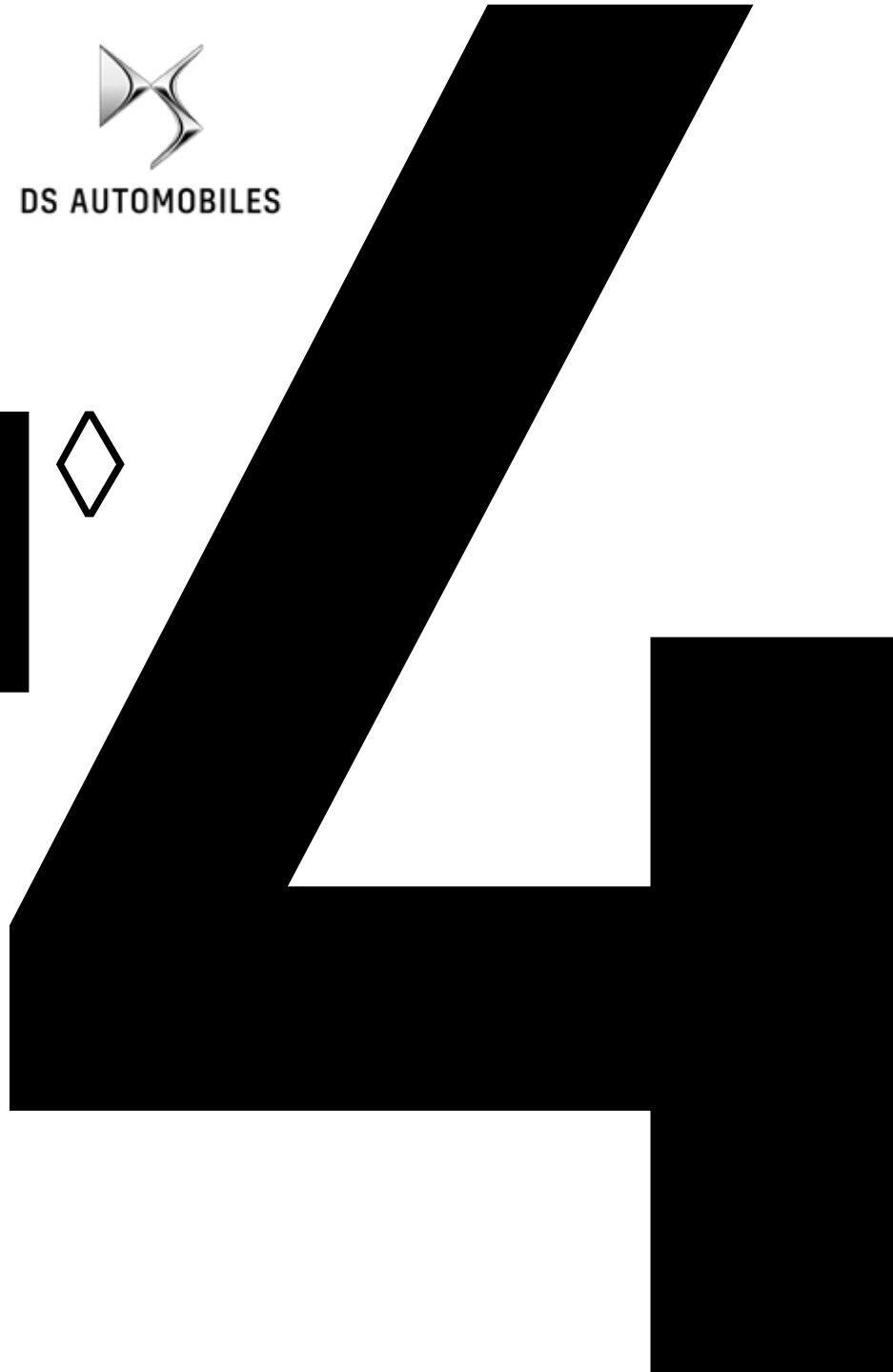

IZVEDENKE		Emisije CO ₂ (g/km) WLTP	PALLAS	JULES VERNE	ÉTOILE Alcantara	ÉTOILE NAPPA USNJE
			Cena v € (z DDV)	Cena v € (z DDV)	Cena v € (z DDV)	Cena v € (z DDV)
			LCDV koda	LCDV koda	LCDV koda	LCDV koda
100% ELEKTRIČEN						
E - TENSE		0	44.190 €	46.390 €	47.550 €	
			1SD4A5NZJFC0A060	1SD4A5NZJFC0F360	1SD4A5TZJFC0A060	
PRIKLJUČNI HIBRID						
PLUG-IN HYBRID 225 8-st. samodejni menjalnik		32 - 36	40.350 €	42.600 €	43.350 €	45.700 €
			1SD4A5NR17C0A060	1SD4A5NR17C0F360	1SD4A5TR17C0A060	1SD4A5VR17C0A060
HIBRID						
HYBRID 145* e-DCT6 6-stopenjski samodejni menjalnik z dvojno sklopko		116 - 119	30.490 €	32.750 €	33.550 €	35.850 €
			1SD4A5NJHWC0A060	1SD4A5NJHWC0F360	1SD4A5TJHWC0A060	1SD4A5VJHWC0A060

PRIKLJUČNI HIBRID - PHEV:

Termični bencinski motor Turbo 180 KM
S&S + Električni motor 80 kW
Sistemska moč 224 KM (165 kW)
Električni samodejni menjalnik e-EAT8
Litij-ionski akumulator 13,2 kWh
On-Board Charger 3,7 kW, 1-fazni

***HIBRID :**

Termični bencinski motor Turbo 136 KM S&S
Sinhroni električni motor z maksimalno močjo 21 kW (28 KM)
Nov elektrificirani menjalnik e-DCS6 s šestimi prestavami in dvojno sklopko
48-voltna litij-ionska baterija
Skupna moč bencinskega motorja z notranjim izgorevanjem 100 kW in elektro motorja 21 kW : 107 kW / 145 KM

VARNOST:

- Predpriprava za montažo rezervnega kolesa
- Nadzor tlaka v pnevmatikah
- Električna parkirna zavora
- Centralno zaklepanje
- Mehanska ključavnica za otroke
- Pomoč pri speljevanju v klanec - HILL ASSIST
- ESP, ABS, REF, AFU
- IN CRASH BRAKING: zaviranje v primeru trka ICB
- Active Safety Brake (AEBS3): delovanje s pomočjo radarskega merilnika v odbijaču do hitrosti 140 km/h
- Opozorilnik na nevarnost naleta
- Sistem za nadzor voznikove nepozornosti
- Aktivni sistem za preprečevanje nenamerne menjave voznega pasu
- Razširjeni sistem prepoznavanja prometnih znakov
- **ACC Stop&Go: prilagodljivi tempomat s funkcijo zaustavitve in speljevanja**
- Parkirni senzorji spredaj in zadaj
- Kamera za vzvratno vožnjo
- Voznikova in sovoznikova čelna varnostna blazina
- Stranski varnostni blazini za potnika na prednjih sedežih
- Zavesasti varnostni blazini za potnike na prednjih in zadnjih sedežih
- Tritočkovni varnostni pasovi s samodejnim navijanjem, pirotehničnim zategovalnikom in omejevalnikom zatezne sile na prednjih in zadnjih stranskih sedežih
- Tritočkovni varnostni pas s samodejnim navijanjem na zadnjem sredinskem sedežu

- ISOFIX pritrdišča na zadnjih stranskih sedežih
- Opozorilnik nepripravljenih varnostnih pasov

ZUNANJOST:

- **Platišča iz lahkih kovin 48,3 cm (19") SAPPORO**
- **Platišča iz lahkih kovin 48,3 cm (19") LAUSANNE – E-Tense**
- **Sredinski kolesni pokrovček v črni barvi z logotipom DS**
- Kromirane vstavljive vratne kljuke
- Akustična in laminirana prednja stekla
- Kromiran brisalni profil stekel
- Stranske zaščite v črni barvi
- **Osvetljena prednja maska z osvetljenim logotipom DS**
- Logotip PALLAS na pokrovu motornega prostora
- Napis DS AUTOMOBILES na prtljažnih vratih
- Letvica med zadnjima lučema v svetleče črni barvi
- Ohišje zunanjih ogledal v svetleče črni barvi

VIDLJIVOST:

- Električno zložljiva in ogrevana zunanja ogledala
- Samozatemnitveno notranje vzvratno ogledalo brez okvira
- **LED dnevne luči**
- **LED prednji žarometi**
- **Full LED zadnje luči**
- Samodejni vklop dnevnih luči
- Samodejni preklop med dolgimi in zasenčenimi lučmi
- Samodejni brisalniki stekel s senzorjem za dež

NOTRANJOST IN UDOBJE:

- Notranjost iz tkanine Diamond Tungsténe
- Armatura plošča v črni barvi Mistral
- Giljoširana dekoracija "Clous de Paris" na prednjih vratih
- Sredinska konzola z naslonom za roke v črni barvi DS Mistral in zaprtim predalom spredaj
- Večfunkcijski usnjen volanski obroč iz zrnatega usnja
- Obvolanski prestavni ročici
- Kompaktno izbirno stikalo samodejnega menjalnika DS E-TOGGLE
- 2 držali za kozarec
- Prostoročni zagon vozila
- Izbirnik načina vožnje na sredinski konzoli: ECO, NORMAL ali SPORT
- Sekvenčni električni pomik prednjih in zadnjih stekel s funkcijo proti priprtju
- **Ogrevana prednja sedeža**
- Električno nastavljiv voznikov sedež :
 - Električna vzdolžna nastavitev (PHEV in Hybrid 145)
 - Mehanska vzdolžna nastavitev (E-TENSE)
 - Električna nastavitev naklona naslonjala
 - Električna nastavitev višine sedeža
 - Električna nastavitev naklona sedalne površine (E-TENSE)
 - Mehanska nastavitev sprednjega dela sedala (E-TENSE)
 - Pnevmatška nastavitev ledvene opore (4-stopenjska)
- Sovoznikov sedež z mehansko nastavljivo ledveno oporo
- Po višini nastavljiv sovoznikov sedež
- 4-smerno nastavljiva prednja vzglavnika
- Posebni udobni sedeži iz pene visoke gostote
- Veliko odlagalno mesto pod naslonom za roke med prednjima sedežema

- Zadnja sedežna klop deljiva v razmerju 2/3 - 1/3
- Trije zadnji vzglavniki
- Naslon za roke v 2. vrsti z odprtino za smuči
- Samodejna dvopodročna klimatska naprava
- Izpih klimatske naprave zadaj
- Neopazni zračnik DS AIR
- Tridelna stropna osvetlitev iDome z upravljanjem na dotik v prvi vrsti
- LED stranske bralne lučke z upravljanjem na dotik v drugi vrsti
- Osvetlitev prostora za noge
- LED osvetlitev prtljažnega prostora
- **Polikromatski paket: izbira med 8 različnimi barvami ambientalne osvetlitve**
- Prednja senčnika z ogledalcem in LED osvetlitvijo
- Ključ s kromanim vstavkom

MULTIMEDIA:

- **Digitalna instrumentna plošča 25,4 cm (10")**
- **Osrednji zaslon na dotik 25,4 cm (10")**
- Radio FM/ DAB+
- 6 zvočnikov
- 2x USB-C spredaj
- **Sistem za prostoročno telefoniranje Bluetooth**
- **Mirror Screen (Apple Carplay & Android Auto)**
- 12-voltna vtičnica spredaj
- 1x USB vtičnici na koncu sredinske konzole za potnike v 2. vrsti
- 12-voltna vtičnica v prtljažnem prostoru
- Antena v obliki plavuti morskega psa
- DS e-Call

E-TENSE :

- Dvosmerni 11 kW On Board polnilnik z možnostjo uporabe shranjenje energije za napajanje zunanjih naprav
- Kabel tipa 3 za polnjenje na javnih polnilnicah/wallbox
- Toplotna črpalka

PHEV :

- 3,3 kW on Board polnilnik
- Kabel tipa 2 za polnjenje na gospodinjski vtičnici

ZUNANJOST:

- **Platišča iz lahkih kovin 48,3 cm (19") Lima**
- **Platišča iz lahkih kovin 48,3 cm (19") Zurich – E-Tense**
- **Sredinski pokrovčki koles v zlati barvi**
- Logotip JULES VERNE na pokrovu motornega prostora
- Stranska letvica na zadnjih vratih z motivom kompasa

NOTRANJOST IN UDOBJE:

- Sklop pedal in naslon za nogo iz aluminija
- **Prostoročni vstop in zagon vozila:**
- - vstavljive vratne kljuke, ki se samodejno izstavijo oz. zložijo
- Kovinski pragovi prednjih vrat Jules Verne s skico navigacijske številčnice in podpis Jules Verne
- **Notranjost v materialu Alcantara®**
- Oblazinjenje sedežev Alcantara® v modri barvi Songe z vezenim podpisom Jules verne na naslonu prednjih sedežev
- Osrednji del armaturna plošča v bež barvi Oris Beige Alcantara® z lasersko vgraviranim motivom kompasa
- Naslon za roke na vratih iz tehnične tkanine v barvi modra Songe

- Električno nastavljiv voznikov sedež :
 - Električna vzdolžna nastavitev (PHEV in Hybrid 145)
 - Mehanska vzdolžna nastavitev (E-TENSE)
 - Električna nastavitev naklona naslonjala
 - Električna nastavitev višine sedeža
 - Električna nastavitev naklona sedalne površine (E-TENSE)
 - Mehanska nastavitev sprednjega dela sedala
- Električno nastavljiv sovoznikov sedež :
 - Električna vzdolžna nastavitev (PHEV in Hybrid 145)
 - Mehanska vzdolžna nastavitev (E-TENSE)
 - Električna nastavitev naklona naslonjala
 - Električna nastavitev višine sedeža
- Pnevmatika nastavitev ledvene opore prednjih sedežev (4-stopenjska)
- Vzglavniki z integrirano 4-stopenjsko nastavitvijo
- Giljoširana dekoracija "Clous de Paris,,
- Tepihi spredaj in zadaj

MULTIMEDIA:

- Informacijsko-razvedrilni sistem **DS IRIS SYSTEM z navigacijo**
- **Brezžično polnjenje pametnega telefona**

VARNOST:

- Pomoč pri menjavi pasu - LCA
- Nadzor mrtvega kota na dolgi razdalji
- Opozorilnik na promet od zadaj

ZUNANJOST:

- **Platišča iz lahkih kovin 48,3 cm (19") Lima**
- **Platišča iz lahkih kovin 48,3 cm (19") Zurich – E-Tense**
- Akustična in laminirana prednja in zadnja stekla
- Dodatno zatemnjena stekla v drugi vrsti in zadnje steklo
- Logotip ÉTOILE na pokrovu motornega prostora

VIDLJIVOST:

- **DS MATRIX LED VISION**
- **Full LED zadnje luči s kaskadnimi smerokazi**

NOTRANJOST IN UDOBJE:

- Sklop pedal in naslon za nogo iz aluminija
- **Prostoročni vstop in zagon vozila:**
- - vstavljive vratne kljuke, ki se samodejno izstavijo oz. zložijo
- Kovinski pragovi prednjih vrat
- **Notranjost v materialu Alcantara® črne barve**
- Oblazinjenje v kombinaciji pletene tkanine Basalte in materiala Alcantara®

- Električno nastavljev voznikov sedež :
 - Električna vzdolžna nastavev (PHEV in Hybrid 145)
 - Mehanska vzdolžna nastavev (E-TENSE)
 - Električna nastavev naklona naslonjala
 - Električna nastavev višine sedeža
 - Električna nastavev naklona sedalne površine (E-TENSE)
 - Mehanska nastavev sprednjega dela sedala (E-TENSE)
- Električno nastavljev sovoznikov sedež :
 - Električna vzdolžna nastavev (PHEV in Hybrid 145)
 - Mehanska vzdolžna nastavev (E-TENSE)
 - Električna nastavev naklona naslonjala
 - Električna nastavev višine sedeža
- Pnevmatika nastavev ledvene opore prednjih sedežev (4-stopenjska)
- Vzglavniki z integrirano 4-stopenjsko nastavitvijo
- Osrednji del armaturne plošče v materialu Alcantara®
- Giljoširana dekoracija "Clous de Paris,,
- Tepihi spredaj in zadaj

MULTIMEDIA:

- Informacijsko-razvedrilni sistem **DS IRIS SYSTEM z navigacijo**
- **Brezžično polnjenje pametnega telefona**

VARNOST:

- **DS Extended Head Up Display (E-HUD)** - prikaz podatkov o vožnji na vetrobranskem steklu
- Nadzor mrtvega kota na dolgi razdalji
- Opozorilnik na promet od zadaj

ZUNANJOST:

- **Platišča iz lahkih kovin 48,3 cm (19")** Lima
- Akustična in laminirana prednja in zadnja stekla
- Dodatno zatemnjena stekla v drugi vrsti in zadnje steklo
- Logotip ÉTOILE na pokrovu motornega prostora

VIDLJIVOST:

- **DS MATRIX LED VISION**
- **Full LED zadnje luči s kaskadnimi smerokazi**

NOTRANJOST IN UDOBJE:

- Večfunkcijski ogrevan volan iz zrnastega usnja v rjavi barvi Criollo
- Sklop pedal in naslon za nogo iz aluminija
- **Prostoročni vstop in zagon vozila:**
 - vstavljive vratne kljuke, ki se samodejno izstavijo oz. zložijo
- Kovinski pragovi prednjih vrat
- **10-smerno električno nastavljiv voznikov sedež s spominsko funkcijo**
 - Električna vzdolžna nastavitev
 - Električna nastavitev naklona naslonjala
 - Električna nastavitev višine sedeža
 - Električna nastavitev naklona sedalne površine
 - Mehanska nastavitev sprednjega dela sedala

- 6-smerno električno nastavljiv sovoznikov sedež :
 - Električna vzdolžna nastavitev
 - Električna nastavitev naklona naslonjala
 - Električna nastavitev višine sedeža
- Pnevmatška nastavitev ledvene opore prednjih sedežev (4-stopenjska)
- Vzglavniki z integrirano 4-stopenjsko nastavitvijo
- **Oblazinjenje v nappa usnju Opera v barvi rjava Criollo**
- Obloge vrat in sredinska konzola z naslonom za roke v napa usnju rjave barve Criollo
- Armatura plošča v napa usnju rjave barve Criollo
- Sedeži v napa usnju rjave barve Criollo z dizajnom paščka zapestne ure
- Dekoracija v jesenovem lesu rjave barve
- Tepihi spredaj in zadaj

MULTIMEDIA:

- Informacijsko-razvedrilni sistem **DS IRIS SYSTEM** z navigacijo
- **Brezžično polnjenje pametnega telefona**

PALLAS

Koda	Opis opcije	Opombe	Cena v € (z DDV)
AQ05	Vlečna kljuka	Razen za E – TENSE	750 €
JD20	Streha v črni barvi	-	300 €
M002	Motorizirana prtljažna vrata	-	400 €
TC07	Pomična panoramska steklena streha z ročnim senčnikom	-	1.100 €
S004	<ul style="list-style-type: none">Laminirana in akustična zadnja stekla (S004)Dodatno zatemnjena stekla zadaj (VD09)	-	450 €
J6YJ	PAKET TECHNO : <ul style="list-style-type: none">Prostoročni vstop in zagon vozila (YD07)Informacijsko-razvedrilni sistem DS IRIS SYSTEM z navigacijo (ZJ44)Brezžično polnjenje pametnega telefona (E301)	-	1.500 €
J6AS	PAKET POLNJENJE : <ul style="list-style-type: none">7,4 kW On Board Charger (LZ02)Kabel mode 3 za polnjenje preko javnih polnilnic WALLBOX	Plug-In Hybrid 225	700 €

JULES VERNE

Koda	Opis opcije	Opombe	Cena v € (z DDV)
AQ05	Vlečna kljuka	Razen za E – TENSE	750 €
JD20	Streha v črni barvi	-	300 €
M002	Motorizirana prtljažna vrata	-	400 €
S004	<ul style="list-style-type: none">Laminirana in akustična zadnja stekla (S004)Dodatno zatemnjena stekla zadaj (VD09)	-	450 €
TC07	Pomična panoramska steklena streha z ročnim senčnikom	-	1.100 €
J6AS	PAKET POLNJENJE : <ul style="list-style-type: none">7,4 kW On Board Charger (LZ02)Kabel mode 3 za polnjenje preko javnih polnilnic WALLBOX	Plug-In Hybrid 225	700 €

ÉTOILE ALCANTARA®

Koda	Opis opcije	Opombe	Cena v € (z DDV)
AQ05	Vlečna kljuka	Razen za E – TENSE	750 €
JD20	Streha v črni barvi	-	300 €
TC07	Pomična panoramska steklena streha z ročnim senčnikom	-	1.100 €
D501	Motorizirana prtljažna vrata s prostoročnim odpiranjem	-	550 €

PAKET TECHNO :

- DS DRIVE ASSIST 2.0 (ZVL5) :
 - Kapacitativni volanski obroč
 - Popsamodejno menjavanje voznega pasu

J6I6	<ul style="list-style-type: none"> - DS DRIVER ATENTION MONITORING (DAA4) • Vision 360: sistem s pomočjo 4 kamer projicira okolico na osrednji zaslon na dotik (1G18) • Samozatemnitvena zunanja vzvratna ogledala (HU23) • Alarmna naprava za zaščito notranjih in zunanjih površin (AB13) • DS EXTENDED HEAD UP DISPLAY (YB01) 	-	2.500 €
-------------	---	---	----------------

PAKET POLNLENJE :

J6AS	<ul style="list-style-type: none"> - 7,4 kW On Board Charger (LZ02) - Kabel mode 3 za polnjenje preko javnih polnilnic WALLBOX 	Plug-In Hybrid 225	700 €
-------------	--	--------------------	--------------

ÉTOILE NAPPA USNJE

Koda	Opis opcije	Opombe	Cena v € (z DDV)
AQ05	Vlečna kljuka	Razen za E – TENSE	750 €
J6YN	PAKET CONFORT : <ul style="list-style-type: none">• Hi-Fi FOCAL ELECTRA® s 14 zvočniki (6F04)• Pomična panoramska steklena streha z ročnim senčnikom (TC07)• Motorizirana prtljažna vrata s prostoročnim odpiranjem (D501)	Hybrid 145 e-DCT	2.700 €
J6YQ	PAKET CONFORT : <ul style="list-style-type: none">• Masažni in ventilirani prednji sedeži (WAEJ)• Hi-Fi FOCAL ELECTRA® s 14 zvočniki (6F04)• Pomična panoramska steklena streha z ročnim senčnikom (TC07)• Motorizirana prtljažna vrata s prostoročnim odpiranjem (D501)	Plug-In Hybrid 225	3.300 €

ÉTOILE NAPPA USNJE

Koda	Opis opcije	Opombe	Cena v € (z DDV)
J6I6	PAKET TECHNO : <ul style="list-style-type: none">DS DRIVE ASSIST 2.0 (ZVL5) :<ul style="list-style-type: none">Kapacitativni volanski obročPolsamodejno menjavanje voznega pasuDS DRIVER ATENTION MONITORING (DAA4)Vision 360: sistem s pomočjo 4 kamer projicira okolico na osrednji zaslon na dotik (1G18)Samozatemnitvena zunanja vzvratna ogledala (HU23)Alarmna naprava za zaščito notranjih in zunanjih površin (AB13)	-	1.600 €
J6AS	PAKET POLNJENJE : <ul style="list-style-type: none">7,4 kW On Board Charger (LZ02)Kabel mode 3 za polnjenje preko javnih polnilnic WALLBOX	Plug-In Hybrid 225	700 €

BARVE	Koda	DS4
		Cena v € (z DDV)
Črna Perla Nera (N)	9VM0	650
Christal Pearl (N)	PHM0	650
Moda Cashmere (M)	SDP0	650
Night Flight (M)	A1M0	S
Bela Nacré (N)	N9M6	900

● Serijsko - Ni na voljo

ČRNA PERLA NERA (9VM0)

MODRA CASHMERE (SDP0)

BLANC NACRÉ (M6N9)

CRISTAL PEARL (PHM0)

NIGHT FLIGHT (A1M0)

PLATIŠČA	Koda	PALLAS	JULES VERNE	ÉTOILE Alcantara	ÉTOILE NAPPA USNJE
		Cena v € (z DDV)	Cena v € (z DDV)	Cena v € (z DDV)	Cena v € (z DDV)
Platišča iz lahkih kovin 48,3 cm (19") Sapporo	ZHS9	●	-	-	-
Platišča iz lahkih kovin 48,3 cm (19") Minneapolis (2)	ZHT1	150 €	-	150 €	150 €
Platišča iz lahkih kovin 48,3 cm (19") Lima (2)	ZHT2	250 €	●	●	●
Platišča iz lahkih kovin 48,3 cm (19") Lausanne (3)	ZHSC	●	-	-	-
Platišča iz lahkih kovin 48,3 cm (19") Zurich (3)	ZHSD	250 €	●	●	-
Platišča iz lahkih kovin 50,8 cm (20") Sidney (1)	ZHT8	-	-	600 €	600 €

● Serijsko - Ni na voljo

(1) Samo za Plug-In Hybrid 225

(2) Ni na voljo na E-TENSE

(3) Samo za E-Tense



ZHS9 - SAPPORO



ZHT1 - MINNEAPOLIS



ZHT2 - LIMA



ZHSC - LOUSANNE



ZHSD - ZURICH



ZHT8 - SIDNEY

NOTRANJOSTI	Koda	PALLAS	JULES VERNE	ÉTOILE Alcantara	ÉTOILE NAPPA USNJE
		Cena v € (z DDV)	Cena v € (z DDV)	Cena v € (z DDV)	Cena v € (z DDV)
Tkanina Diamond Tungstène	FUFV	●	-	-	-
Kombinacija tkanine in Alcantara®	FVFE	-	-	●	-
Alcantara® Songe modra in Oris bež	56FM	-	●	-	-
Usnje Nappa Rjana Criollo s stilom paščka zapestne ure	C3FH	-	-	-	●

● Serijsko - Ni na voljo

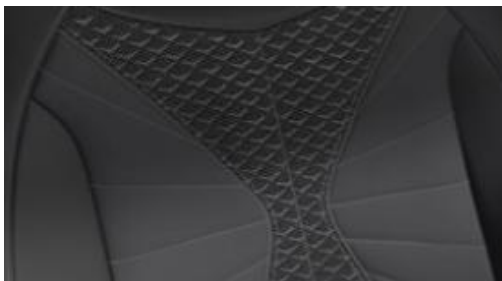

FUFV – Diamond Tungsténe



56FM – Alcantara® Songe modra
in Oris bež

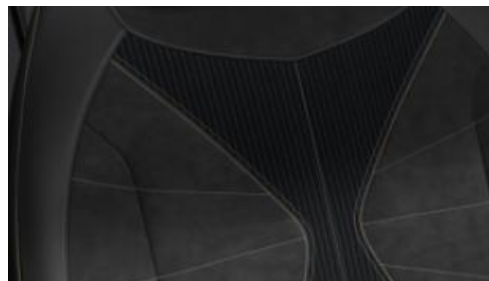

FVFE - Alcantara®

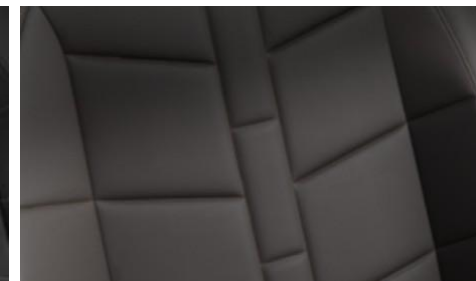

C3FH - Usnje Nappa Rjana Criollo











Ožji in modernejši žarometi **DS MATRIX LED VISION** nove generacije so pri petvratni limuzini DS 4 na voljo s tehnologijama Matrix Beam in Dynamic Bending Light (dinamična osvetlitev v ovinkih). Njihov svetlobni snop natančno zaznava okolico in se ji prilagaja s pomočjo pet predhodno nastavljenih načinov (mesto, regionalna cesta, avtocesta, težke vremenske razmere in megla), tako da lahko ne glede na razmere stalno vozite z dolgimi lučmi brez zaslepitve drugih voznikov.



Sistem **DS DRIVE ASSIST** smo razvili z namenom, da bi vam bil v pomoč in da bi vam omogočil v kateremkoli trenutku znova prevzeti nadzor nad vozilom. DS DRIVE ASSIST regulira hitrost in razdaljo do pred vami vozečega vozila in s krmiljenjem volana natančno usmeri vozilo DS 4 v položaj na voznem pasu, ki ste ga izbrali. Namesto voznika upravlja hitrost in smer vožnje, da zagotavlja varnost in brezskrbnost za volanom.



DS DRIVE ASSIST 2.0 izkušnje v samodejni vožnji s polsamodejno menjavo voznega pasu v ovinkih in vnaprejšnjim prikazom priporočene hitrosti glede na signalizacijo.

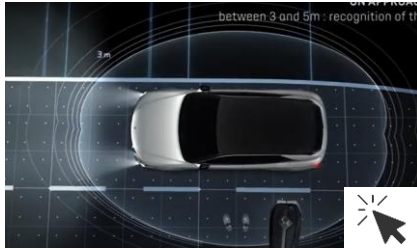

Ko se vozilu DS 4 približate na razdaljo dveh metrov, se samodejno odklene in ob tem se do takrat neopazne vratne kljuke izstavijo. Nato lahko svoje vozilo povsem enostavno zaženete s pritiskom na stikalo Start/Stop. Ko se od vozila oddaljujete, je postopek povsem enak: kljuke se vstavijo in vozilo se samodejno zaklene.



Dodatno varnost zagotavlja sistem, ki med vožnjo zaznava vozila v stranskih mrtvih kotih ne glede na njihovo hitrost približevanja. Sistem z dosegom do 75 metrov vas opozori na nevarnost z utripajočo LED diodo v zunanjem ogledalu na strani nevarnosti. Med izvajanjem manevrov v vzvratni prestavi vas opozori na premikajoče ovire, ki se vam približujejo v mrtvih kotih za vozilom v območju do 40 metrov.



DS IRIS SYSTEM je naš najnovejši informacijski eko sistem, ki velja za intuitivnega, ergonomsko oblikovanega in povsem po meri nastavljivega. Zajema osebna pomočnika, ki deluje v povezavi z uporabniškim vmesnikom na dotik, ki prepozna tisto, kar mu poveste, tako da sistem izvede, tisto kar želite in tako kot želite.



Razširjeni prikazovalnik v višini oči ponuja virtualne vizualne izkušnje, ki so podobne kot pri obogateni resničnosti. Skozi vetrobransko steklo projicira digitalne podatke na razdalji 4 metrov v sliki z 21-palčno diagonalo, tako da so videti prikazani neposredno na cestišču in vozniku ni treba odmakniti pogleda.



Moč zvoka: Hi-Fi sistem FOCAL Electra®

Privoščite si zvočne izkušnje, prežete z neprimerljivo čistim zvokom, po zaslugi izjemnega zvočnega sistema, ki zajema 14 zvočnikov in ima 690 vatov moči. Še več udobja vam nudijo večplastna stekla z zvočno izolirano folijo, ki izboljšajo zvok Hi-Fi sistema FOCAL Electra® in ustvarijo umirjeno in brezskrbno okolje.



	PLUG IN HYBRID 225	HYBRID 145 eDCT6	E – TENSE
HYBRID/PLUG-IN HYBRID			
Največja moč (sistemska/kombinirana) v kW CEE (KM CEE) pri vrt/min	165 (225)	107 (145)	-
Največji navor v Nm CEE	360	-	-
ELEKTRIČNI MOTOR			
Največja moč v kW CEE (kW/KS)	81(110)	21 (28)	156 (213)
Največji navor v Nm CEE	360	55	343
Kombinirana poraba električne energije (kW/100 km) WLTP	14,6-14,9	-	15,2 – 15,5
Tip baterije / kapaciteta (kWh)	Litij-Ion/ 12,4	Litij-ion/0,89	
MOTOR			
Prostornina (cm ³)	1598	1199	-
Največja moč v kW CEE (KM CEE) pri vrt/min	133(180)/6 000	100 (136) / 5.500	-
Največji navor v Nm CEE pri vrt/min	250/1750	230 / 1.750	-
Menjalnik	8-stopenjski samodejni	6 – stopenjski samodejni z dvojno sklopko	-
Emisijski standard	Euro 6d-ISC-FCM		
POLNJENJE (PLUG – IN HYBRID)			
Od 0 do 100% (On-Board charger 7,4 kW / 32 A)	1h 40	-	-
Od 0 do 100% (Ojačana vtičnica - 3,7 kW 16A)	3 h 25	-	-
Od 0 do 100% (Standardna vtičnica - 2,3 kW 10A)	5 h 30	-	-
POLNJENJE (E – TENSE)			
3,2 kW Green Up vtičnica z Mode 2 polnilnim kablom (20 – 80%)	-	-	12 h 45
7,4 kW stenska polnilnica (Wallbox) z Mode 3 polnilnim kablom (20 – 80%)	-	-	5 h 20
11 kW stenska polnilnica (Wallbox) z Mode 3 polnilnim kablom (20 – 80%)	-	-	3 h 35
Hitro polnjenje (DC polnilnik 100 kW)	-	-	31 min
DOMET v 100% ELEKTRIČNEM NAČINU			
Doseg kombinirana poraba WLTP v km	do 62	-	440 do 450
Doseg v mestu poraba WLTP v km	do 71	-	556 do 588

	PLUG-IN HYBRID 225	HYBRID 145 eDCT6	E - TENSE
KRMILNI MEHANIZEM			
Število obratov volanskega obroča		3	
Premer obračalnega kroga med pločniki (m)		10,82	
PODVOZJE - ZAVORE - PNEVMATIKE			
Tip	2X4		
Podvozje	Spređaj: posamične obese, prema Mac Pherson s trikotno vpetimi spodnjimi vodili, vijačne vzmeti, krmiljeni hidravlični teleskopski amortizerji in stabilizacijski drog. Zadađ: poltoga prema, vijačne vzmeti, hidravlični teleskopski amortizerji.		
Prednje zavore	Zračene kolutne zavore 330x28 mm	Zračene kolutne zavore 304x28 mm	Zračene kolutne zavore 330x28 mm
Zadnje zavore	Kolutne zavore 290x12 mm	Kolutne zavore 268x12 mm	Kolutne zavore 290x12 mm
Pnevmatike	205/55 R19 V 245/40 R20 V		

	PLUG-IN HYBRID 225	HYBRID 145 eDCT6	E-TENSE
PROSTORNINA			
Število sedežev		5	
Prostornina prtljažnika VDA 211		390 – 430	
Prostornina prtljažnika do stropa s preklopljeno zadnjo sedežno klopjo (L)	1 190	1 240	1 190
MASE (v KG)			
Masa praznega vozila CEE (1)	1 790	*1486 / 1 498	1 867
Nosilnost (2)	410	*434 / 442	383
Največja dovoljena skupna masa pod obremenitvijo CEE (MTAC)	2 200	*1 920 / 1 940	2 250
Največja masa priklopnega vozila (en kg)			
prikolica z zavorami brez prenosa obremenive	1 400	*1 100 / 1 400	-
prikolica brez zavor	750	710	-
Skupna dovoljena masa	3 600	*3 020 / 3 340	-
GORIVO			
Prostornina posode za gorivo (v L)	42	52	0
Prostornina posode AdBlue	-	-	-
ZMOGLJIVOSTI (samo voznik)			
Največja hitrost km/h	233	203	160
0 do 100 km/h v sekundah	7,7	9,4	7,1
Največja hitrost v električnem načinu km/h	135	-	160
PORABA (WLTP)			
Kombinirani cikel (l/100km)	1,4 - 1,6	5,2 – 5,3	0
Emisije CO ₂ (g/km) – kombinirani cikel	32 - 36	116 - 119	0

(1) Z voznikom. Vrednosti mase so lahko glede na opremo večje.

(2) Razlika med največjo skupno dovoljeno maso vozila in maso praznega vozila po standardu CEE

* Naknadna vgradnja vlečne kljuke / Tovarniška vlečna kljuka





DS AUTOMOBILES

